

Varenummer: 0102027
 Beskrivelse: Seeger låsering J 12 DIN 472
 Fjederstål

Mål

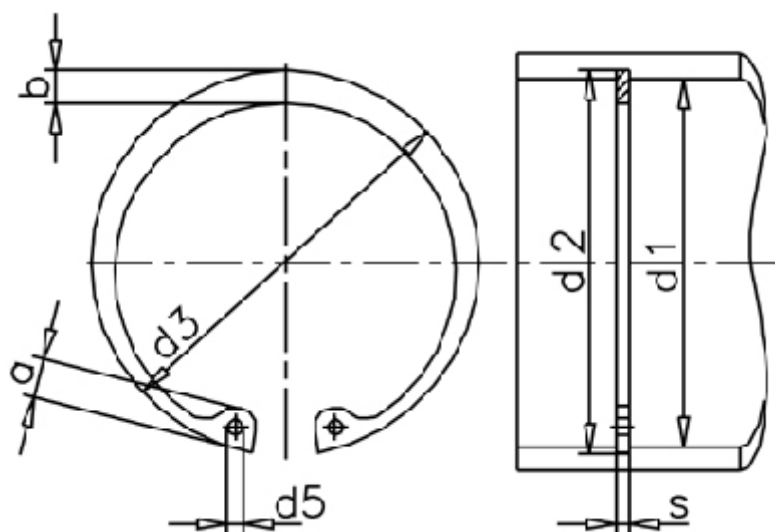

a max	= 3,4	FN kN	= 1.60	t	= 0.25
AN mm ²	= 9.6	FRg kN	= 2.3	Tang	= ZGJ-1
b	= 1.7	FR kN	= 4.0	tol	= -0.06
Betegnelse	= J 12	g	= 0.5	tol	= +0,36-1,10
d1	= 12	K kN-mm	= 20.2	tol	= +0,11
d2	= 12.5	m min	= 1.10	vægt kg/1000	= 0.37
d3	= 13.00	Nominel træk	= 0.8		
d5 min	= 1.5	s	= 1.00		